

Canca 创佳

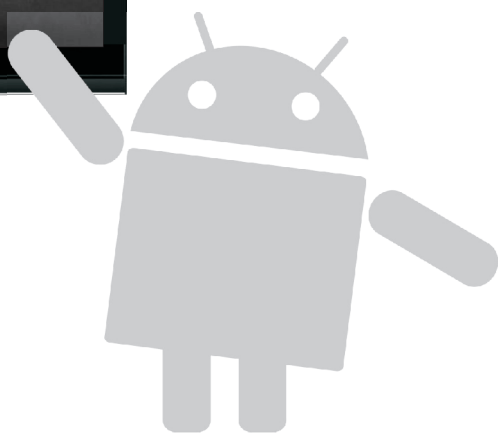

智能电视

使用说明书

安全注意事项

安全指示

- ◆ 不要将电视机放置在不稳定、易跌落的地方。
- ◆ 不要将电视机暴露在极端的温度和湿度环境中。
- ◆ 避免将电视机直接暴露在太阳光和其他热源下。
- ◆ 不要将电视机放置在任何液体中。
- ◆ 不得将任何东西放进电视内，也不要电视机上放盛水的容器。
- ◆ 在雷雨天气（尤其有闪电时），请将电源插头和天线插头拔掉。
- ◆ 不要踩在电源线上，也不要使电源线缠绕在一起。
- ◆ 插头作为与电网电源完全断开的装置，该装置应保持容易操作。
- ◆ 不要使墙上的外部插座过载，以免引起火灾和触电。
- ◆ 使用干燥、柔软的布（不含挥发性物质）擦拭电视。
- ◆ 如果您的电视坏了，不要自己修理。请与专业维修人员联系。
- ◆ 避免遥控器跌落损坏。如果您长时间不使用遥控器，请取出电池放在干燥处保存。
- ◆ 当安装电视作为展览使用时，请不要将过热部分直接放置在地板或地毯上以免发生危险。
- ◆ 请确认电视机安置在合适的位置，比如安装在墙上，悬挂在天花板上，请在专业人员指导下安装。（使用或展览时不要直接将电视仰放或立放在地板上）
- ◆ “设备不应遭受水滴或水溅”和“设备上不应放置诸如花瓶一类的装满液体的物品。”
- ◆ 本设备预定要连续工作，如果长时间不使用，请拔掉电源插头。
- ◆ 电视机应连接到带保护接地连接的电网电源输出插座。
- ◆ 本机适应于海拔2000米以下地区安全使用。

基本操作

接通/关闭电源

1. 使用AC100-240V~的交流电源插入电视机的电源插座。
2. 电视机屏幕若不亮，请按遥控器或电视机上的电源按钮。
3. 若要暂时停机，请按遥控器或电视机上的电源按钮。
4. 若要完全关闭电源，应拔下电源插头。

自动屏幕关闭功能

在TV/AV/HDMI状态下，无电视信号输入约15分钟后，电视机将自动进入待机状态。

关闭前记忆



电视机关闭前的图像、声音的设定和预调的频道在关闭后将被记忆，再次开机后将按关机前的设定的状态工作。

使用信号源注意事项

1. 若使用PC信号源，支持最高分辨率1920*1080 60Hz。
2. 如用户使用的信号源有逐行输出，建议您使用逐行输出的信号源。



安全注意事项

注意事项

注意

有触电危险，
请勿打开

注意：为防止触电，请不要打开后盖，
如需服务请与专业人员联系。

三角形内的闪电形状的箭头，警告此处“电压危险”。

三角形内的感叹号指示说明此处有重要批示内容。

右图符号表示本机适应于海拔2000米以下地区安全使用。

右图符号表示本机仅适应于非热带地区安全使用。

警告：不要让电视机暴露于雨水或潮湿的环境以免电视机损坏而引起的火灾或触电

注：标牌具体内容请以实物为准。

检查附件

(电视附件)



用户说明书

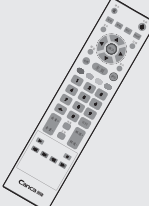

遥控器



电源线

(注：由于某些机型电源线是与主机连在一起的，所以附件不再配备电源线。)

目录

安全指示.....	1
基本操作.....	1
注意事项.....	2
目录.....	3
液晶电视面板.....	4
遥控器.....	6
主菜单.....	7
多媒体.....	10
信号源.....	11
电视设置.....	11
连接外部设备	16
保修卡	16
简单故障排除	17
产品规格	18

版面功能描述

液晶电视面板

(具体结构请以实物为准)

● 正面示意图

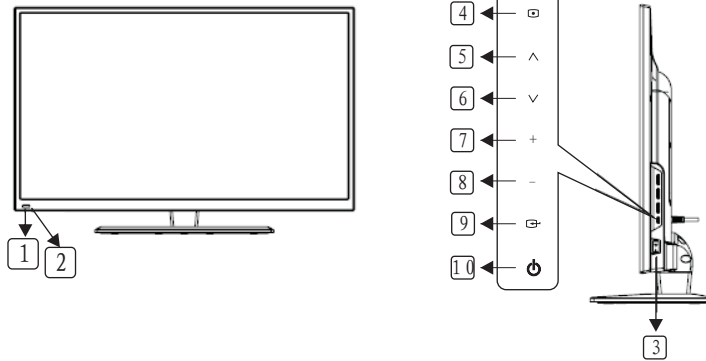

① 遥控接收窗

② 指示灯

③ 主电源开关

④ 菜单键

⑤ 节目增键

⑥ 节目减键

⑦ 音量增键

⑧ 音量减键

⑨ 信号源

⑩ 待机（电源）键

版面功能描述

● 背面示意图

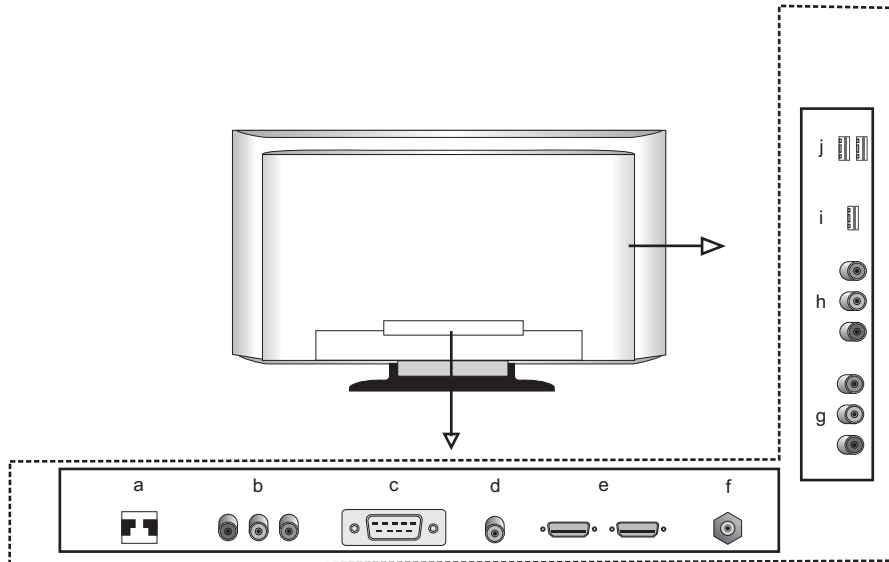

- a) LAN: 以太网接口
- b) COAX 及左右声道输出接口
- c) VGA in :PC设备的输入接口
- d) PC Audio: 连接PC音频端口
- e) HDMI: 高清晰度多媒体接口
- f) VHF/UHF: 天线/闭路电视网络接口 (75欧姆VHF/UHF)
- g) CVBS 1 及左右声道输入端口
- h) CVBS 2 及左右声道输入端口
- i) USB 3.0 输入接口
- j) USB 2.0 输入接口

注: 某些机型可能与图例有所不同, 甚至有所增删, 请参照实物的端子标牌为准。

遥控器

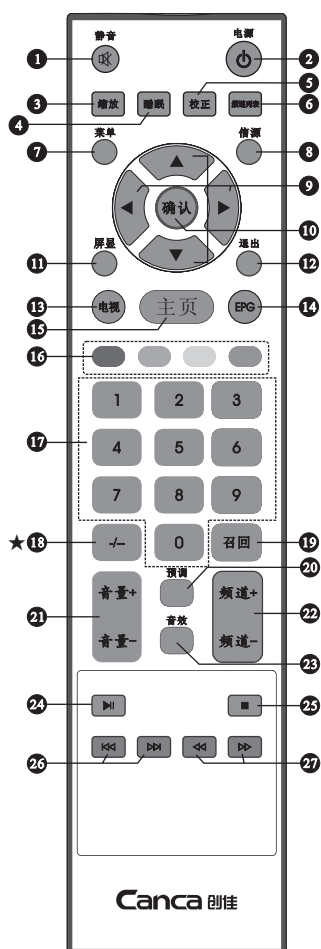

- 1、静音：喇叭的静音按键，按一次此键声音停止，喇叭不发出声音，再按一次此键或者音量键解除喇叭的静音。
- 2、电源：电视机的开、关机按键，按一次此键打开电视机，再按一次此键使电视机处于待机状态。
- 3、缩放：电视机的画面显示尺寸切换按键，按此键用户可以切换不同的画面尺寸模式。
- 4、睡眠：电视机的定时关机按键，此按键用户可以根据自己的喜好选择不同的关机时间。
- 5、校正：电脑屏幕相位校正。
- 6、频道列表：TV状态下，按此键可直接调出频道列表。
- 7、菜单：电视机的OSD菜单按键，按此键用户可以弹出电视机的OSD菜单。
- 8、信源：输入信号源的选择按键，用户可以根据自己需要选择不同的信号源输入。
- 9、导航方向键：用于选择菜单项。
- 10、确认：用于确认所选项目。
- 11、屏显：按此键可查看当前频道的信息。
- 12、退出：返回上一级菜单或关闭当前菜单。
- 13、电视：进入电视通道的快捷键。
- 14、EPG：数字电视节目指南。
- 15、主页：进入系统主页面。
- 16、红\绿\黄\蓝：根据菜单提示操作。
- 17、0~9：电视机的频道选择按键，用户可以直接输入频道节目号。
- 18、-/-：输入频道节目号时，切换节目号位数。(某些机型无此功能)
- 19、召回：电视机的频道返回按键，按此键用户可以返回到上一次观看的电视频道。
- 20、预调：电视机的图像模式按键，按此键用户可以选择不同的图像模式。
- 21、音量+/-：电视机的音量加、减按键，按此键用户可以增加或减小音量。

- 22、频道+/-：电视机的频道加、减按键，按此键用户可以使频道增加或减小。
- 23、音效：电视机的声音模式按键，按此键用户可以选择不同的声音模式。
- 24、播放/暂停：按此键暂停播放当前图片、音乐或视频，再按一下，继续播放。
- 25、停止：停止播放当前图片、音乐或视频。
- 26、上一曲/下一曲：用于选择播放上一个或下一个影音文件。
- 27、快退/快进：在播放过程中快退或快进。

带“★”的按键仅在某些机型起作用。

主菜单

在主菜单界面上，按 ▲/▼/◀/▶ 选择一个菜单图标，再按“确认”键进入。

我的电视

按 ◀/▶ 选择“我的电视”，按“确认”键进入我的电视界面，在此界面可以自由选择内容以及设置。



影视

按 ◀/▶ 选择“影视”，按“确认”键进入影视界面，在此界面可以自由选择电视剧、动漫、电影等内容进行观看。



购物

按 ◀/▶ 选择“购物”，然后按“确认”键进入购物界面，在此界面可以实现淘宝购物，多种推荐。整个过程由遥控器完成，并通过支付宝支付。



游戏

按 ◀/▶ 选择“游戏”，然后按“确认”键进入游戏界面，在此界面有丰富的游戏资源，可以下载到遥控器游戏、体感游戏等各式各样的电视游戏。



菜单操作

教育

按 ◀/▶ 选择“教育”，按“确认”键进入教育界面，在此界面有多方面视频课程，可满足不同用户对教育视频学习的综合需求。



应用

按 ◀/▶ 选择“应用”，按“确认”键进入到应用界面，在此界面有丰富的应用资源可以选择，且分类直观，支持搜索。



系统设置

在主菜单界面按 ▲/▼ 选择系统设置，按“确认”键进入。



网络设置

无线网络：
设置无线网络,选择要连接的无线网络，按“确认”键进入密码界面，转入密码后，进行网络连接。

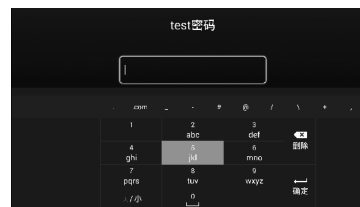

菜单操作

有线网络：

设置有线网络，IP获取模式为自动时，插入网线，则进行自动网络连接，IP获取模式为手动时，则需手动输入IP地址，进行网络连接。

宽带连接：输入用户名和密码，开始宽带连接。

网络诊断：对网络状况进行检测和诊断。



WLAN热点：把电视设置为一个WIFI信号发射器。

账号与支付

扫描二维码或以其他方式登录账号，然后根据提示操作。



图像与声音

设置壁纸、屏幕保护的图片；对声音及自动休眠进行设置。



通用设置

查看设备、系统的信息；对设备的名称、应用更新、系统升级等进行设置。



菜单操作

多媒体

选择移动存储设备和播放类型。



图片浏览

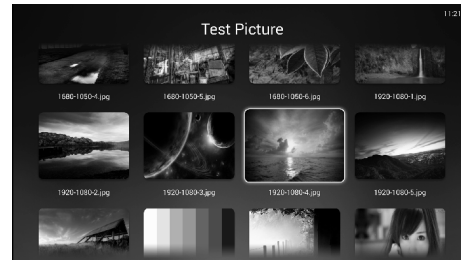

视频播放



音乐播放



菜单操作

信号源

按遥控器上的“信源”键进入信号源菜单，按遥控中的▲/▼选择，按“确认”键进入。



电视设置

在观看电视的界面按遥控器上的“菜单”键进入电视机设置菜单。

按◀/▶选择“图像”、“声音”、“频道”、“时间”、“设置”等，按“确认”键进入。

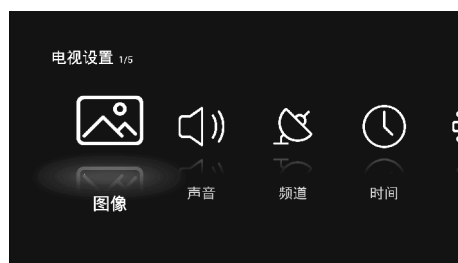

图像菜单

在电视菜单上，按◀/▶选择“图像”，按“确认”键进入图像菜单，按“退出”键返回。

按▲/▼选择各项，按◀/▶调整或选择。



图像模式

按▲/▼选择选择图像模式，按◀/▶选择模式（也可按遥控器上的“预调”键快捷选择图像模式）

用户：用户自定义图像设置

标准：标准的画面效果

动态：增强画面对比度，色度和清晰度，让画面在动态时色彩均衡

柔和：降低画面对比度，亮度，色度和清晰度，使画面看起来更柔和

鲜艳：增强画面对比度，色度和清晰度，使颜色更鲜艳

对比度/亮度/色度/清晰度（当图像模式设置为“用户”时可用）

按▲/▼选择“对比度/亮度/色度/清晰度”，按“确认”键进入子菜单进行调整。

对比度：调整图像对比度

亮度：调整图像的明暗度

色度：调整图像的色彩浓度

清晰度：调整图像边缘锐利程度

菜单操作

色调

按 ▲/▼ 选择“色调”，按 ◀/▶ 进行调节。

降噪

按 ▲/▼ 选择“降噪”，按 ◀/▶ 设置消除图像噪点的强度：关、低、中、高、自动。

色温

按 ▲/▼ 选择“色温”，按 ◀/▶ 调整图像的整体色彩：冷色、标准、暖色）。

标准：画面不偏色，颜色适中

暖色：画面偏红绿，少蓝色，画面颜色更鲜艳、柔和

冷色：画面偏绿蓝，少红色，整体颜色偏淡，画面更清新典雅

缩放模式

按 ▲/▼ 选择“缩放模式”，按“确认”键进入，按 ◀/▶ 选择模式：16:9、4:3、放大1、放大2。

动态对比度

按 ▲/▼ 选择“动态对比度”，按 ◀/▶ 选择开或关。



声音菜单

在电视菜单上，按 ◀/▶ 选择“声音”，按“确认”键进入声音菜单，按“退出”键返回。
按 ▲/▼ 选择各项，按 ◀/▶ 键选择或调整。

声音模式

按 ▲/▼ 选择“声音模式”，按 ◀/▶ 选择模式。（也可按遥控器上的“音效”键快捷选择声音模式）

标准：在任何环境下均发出平衡的声音

音乐：加强了高音，降低了低音

新闻：增强人声

电影：加强高音和低音，音律丰富，增强了临场效果

用户：选择自定义声音设置

高音/低音（当声音模式设为“用户”时可用）

按 ▲/▼ 选择“高音/低音”，按 ◀/▶ 调节声音的高频或低频部分。



菜单操作

声音均衡

按 ▲/▼ 选择“声音均衡”，按 ◀/▶ 调节各种频率成分，补偿扬声器和声场的缺陷。

自动音量控制

按 ▲/▼ 选择“自动音量控制”，按 ◀/▶ 选择打开或关闭。如果打开“自动音量控制”，电视将会自动控制扬声器音量，以减少声音突变给用户带来不适，比如节目中突然加入广告或切换通道时，音量突然增强。

数字音频输出

按 ▲/▼ 选择“数字音频输出”，按 ◀/▶ 选择模式：PCM、关、RAW。

环绕音

按 ▲/▼ 选择“环绕音”，按 ◀/▶ 选择开或关。

频道菜单

在电视菜单上，按 ◀/▶ 选择“频道”，按“确认”键进入频道菜单，按“退出”键返回。

按 ▲/▼ 选择各项，按 ◀/▶ 键选择或调整。



自动搜台

按 ▲/▼ 选择“自动搜台”，按“确认”键开始自动搜台。在搜索过程中可按“退出”或“菜单”键停止搜索。

模拟手动搜台

按 ▲/▼ 选择“模拟手动搜台”，按“确认”键开始手动搜索有效模拟节目频道，在按搜索过程中可按“退出”或“菜单”键停止搜索。

频道：按 ▲/▼ 选择“频道”，按 ◀/▶ 选择频道号

图像制式：按 ▲/▼ 选择“图像制式”，按 ◀/▶ 选择制式(自动、PAL、NTSC、SECAM)

声音制式：按 ▲/▼ 选择“声音制式”，按 ◀/▶ 选择制式(B/G、I、D/K等)

频率：按 ▲/▼ 选择“频率”，按 ◀/▶ 选择



菜单操作

数字手动搜台

按▲/▼选择“数字手动搜台”，按“确认”键开始手动搜索有效的节目频道，在按搜索过程中可按“退出”或“菜单”键停止搜索。



频道列表

查看已有的所有节目频道，按▲/▼选择频道列表，按“确认”键进入子菜单。按▲/▼选择节目，按“菜单”键可对节目进行编辑（移动、屏蔽、删除、喜爱等）如果选择模拟信号节目时，可重命名该节目。

时间菜单

在电视菜单上，按◀/▶选择“时间”，按“确认”键进入时间菜单，按“退出”键返回。

按▲/▼选择各项，按◀/▶键选择或调整。



菜单显示时间

按▲/▼选择“菜单显示时间”，按◀/▶键选择：关、5秒、15秒、30秒）。



睡眠时间

按▲/▼选择“睡眠时间”，按◀/▶键选择：关、15分钟、30分钟、45分钟、60分钟、90分钟、120分钟、240分钟）。

设置菜单

在电视菜单上，按◀/▶选择“设置”，按“确认”键进入设置菜单，按“退出”键返回。

按▲/▼选择各项，按◀/▶键选择或调整。



菜单操作

HDMI CEC 设置

按 ▲/▼ 选择“HDMI CEC 设置”，按“确认”键进入子菜单。

还原为默认

按 ▲/▼ 选择“还原为默认”，按“确认”键进入子菜单选择是否还原默认设置。



PC调整

在电视菜单上，按“信号源”进入信源菜单，按▲/▼选择电脑，按“确认”键进入。

按“菜单”键进入主菜单界面，按◀/▶选择“PC调整”，按“确认”键进入子菜单。

按▲/▼选择各项，按◀/▶键调整。



连接外部设备

RCA端子用于连接带DVD输出的设备

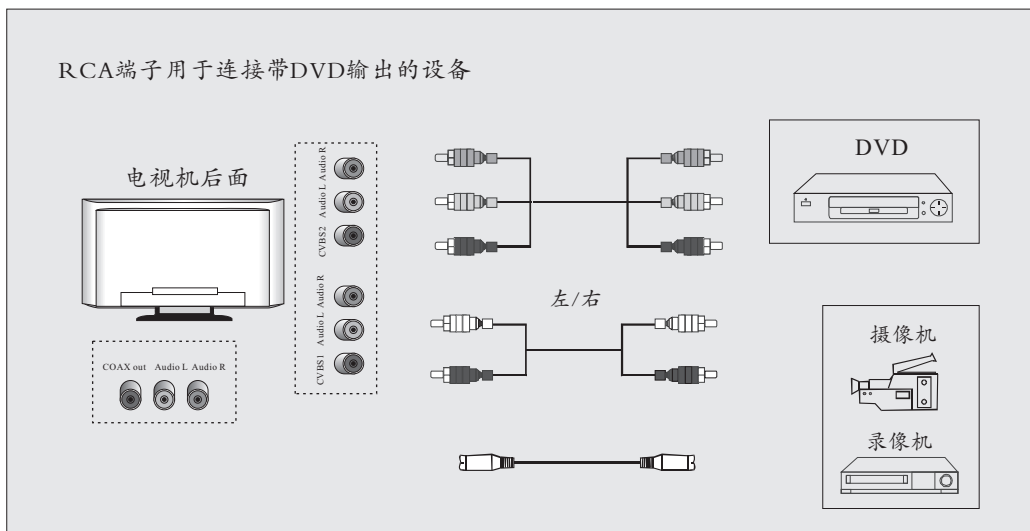

Canca 创佳

产品保修卡

客户信息

经销商信息

用户姓名: _____ 电话: _____
 用户地址: _____
 E-mail: _____ 邮编: _____
 产品型号: _____ 机号: _____
 产品价格: _____ 发票编号: _____
 购机日期: _____

经销商名称: _____
 电话: _____
 E-mail: _____
 经销商地址: _____
 邮编: _____
 盖章: _____

尊敬的用户:

非常感谢您购买 **Canca 创佳** 彩电, 欢迎您加入 **Canca 创佳** 彩电用户大家庭, 今后在使用过程中, 您将享受创佳公司为您提供优质的售后服务。有任何疑问请随时召唤我们, 我们售后服务的每一位工程师将竭诚为您服务。

请您在使用电视机前务必认真阅读用户《使用说明书》并仔细清楚地填写保修卡中的内容, 便于我们为您建立用户档案, 快速为您提供优质服务。

潮州市创佳电子有限公司

地址: 广东省潮州高新技术产业开发区兴利路中段
 网址: <http://www.canca.com>
 客户服务电话(免费): 95105595
 手机可编辑短信发送至: 106573017223

总机电话: 0768-3998888
 直线电话: 0768-3998841
 传真: 0768-3998837
 邮编: 521000

简单故障排除

故障排除：在与维修人员联系之前

在与本公司售后服务部门联系之前，请先做好以下的简单检查。如果你按照以下的指导仍不能解决问题。请记下电视机的型号和序列号，并与当地的代理商联系。

没有声音和图像	◆检查电源线是否接在墙上的插座里，而墙上的插座是否接通。 ◆检查电视机是否处于待机状态。
画面正常但没有声音	◆检查音量。 ◆检查遥控器的静音键是否按下。
没有画面或图像黑白	◆调整彩色制式。 ◆检查彩色制式。 ◆检查声音制式。 ◆检查画面亮度和对比度设置。
声音和图像受到干扰	◆试着找出影响电视机的电器，并将其远离电视机。 ◆试着把电视机的电源插头插入另一个插座。
画面模糊或图像失真	◆检查您的天线方向，位置和连接。
遥控器功能失灵	◆更换遥控器电池。 ◆清洁遥控器的上边缘（发射窗）。 ◆检查电池触点。



Canca 创佳
产品保修卡

维修记录

次数	报修日期	故障现象	故障原因及处理情况	完成日期	签名
1					
2					
3					

用户意见

满意： 1 2 3 不满意： 1 2 3

用户签名： _____

是否收费

收费： 1 2 3 不收费： 1 2 3

维修人员签名： _____

保修须知

- ★ 产品自销售单位开具有效凭证之日起，按照国家“三包”规定，整机一年内免费保修，主要三大部件（液晶屏，主板，电源板）一年内免费保修；
- ★ 整机提供上门服务；
- ★ 在为您维修服务时，请提供购机凭证和本保修卡；
- ★ 如不能提供有效凭证或有效凭证不符的，保修期限以产品的出厂日期增加30天计算；
- ★ 对保修手续有不清楚之处请与我司售后服务部联系，同时恳请您对我们的服务态度和服务质量，提出您宝贵的意见和建议。

产品规格

产品名称	液晶电视机							
屏幕尺寸	32英寸 (81厘米)	39英寸 (99厘米)	40英寸 (102厘米)	42英寸 (106厘米)	49英寸 (124厘米)	50英寸 (127厘米)	55英寸 (140厘米)	65英寸 (165厘米)
最大消耗功率	22W	35W	40W	40W	60W	70W	70W	120W
伴音最大功率	$\geq 3W$							
电源电压	AC 100-240V~							
电源频率	50/60Hz							
彩色制式	PAL,NTSC3.58/4.43(AV)							
伴音制式	BG/D/K,I							

(注：产品以实物为准，图片仅供参考，参数如有改变，恕不另行通知，解释权归本公司所有)

Canca 创佳

潮州市创佳电子有限公司

地 址：广东省潮州高新技术产业开发区兴利路中段

网 址：<http://www.canca.com>

传 真：0768-3998837

客户服务电话(免费)：95105595

手机可编辑短信发送至：106573017223

总机电话：0768-3998888

直线电话：0768-3998841

邮 编：521000

G2-78EL00-CNCCN