

# Canca 创佳



## 液晶电视

## 使用说明书

## 安全注意事项

### 安全指示

- ◆不要将电视机放置在不稳定、易跌落的地方。
- ◆不要将电视机暴露在极端的温度和湿度环境中。
- ◆避免将电视机直接暴露在太阳光和其他热源下。
- ◆不要将电视机放置在任何液体中。
- ◆不得将任何东西放进电视内，也不要电视机上放盛水的容器。
- ◆在雷雨天气（尤其有闪电时），请将电源插头和天线插头拔掉。
- ◆不要踩在电源线上，也不要使电源线缠绕在一起。
- ◆插头作为与电网电源完全断开的装置,该装置应保持容易操作。
- ◆不要使墙上的外部插座过载，以免引起火灾和触电。
- ◆使用干燥、柔软的布（不含挥发性物质）擦拭电视。
- ◆如果您的电视坏了，不要自己修理。请与专业维修人员联系。
- ◆避免遥控器跌落损坏。如果您长时间不使用遥控器，请取出电池放在干燥处保存。
- ◆当安装电视作为展览使用时，请不要将过热部分直接放置在地板或地毯上以免发生危险。
- ◆请确认电视机安置在合适的位置，比如安装在墙上，悬挂在天花板上，请在专业人员指导下安装。（使用或展览时不要直接将电视仰放或立放在地板上）
- ◆“设备不应遭受水滴或水溅”和“设备上不应放置诸如花瓶一类的装满液体的物品。”
- ◆本设备预定要连续工作，如果长时间不使用，请拔掉电源插头。
- ◆电视机应连接到带保护接地连接的电网电源输出插座。
- ◆本机适应于海拔2000米以下地区安全使用。

### 基本操作

#### 接通/关闭电源

1. 使用AC100-240V~的交流电源插入电视机的电源插座。
2. 电视机屏幕若不亮，请按遥控器或电视机上的电源按钮。
3. 若要暂时停机，请按遥控器或电视机上的电源按钮。
4. 若要完全关闭电源，应拔下电源插头。

#### 自动屏幕关闭功能

在TV/AV/PC状态下，无电视信号输入约15分钟后，电视机将自动进入待机状态。

#### 关闭前记忆

电视机关闭前的图像、声音的设定和预调的频道在关闭后将被记忆，再次开机后将按关机前的设定的状态工作。

#### 使用信号源注意事项

1. 若使用PC信号源，可支持最高分辨率1920×1080 60Hz。
2. 如用户使用的信号源有逐行输出，建议您使用逐行输出的信号源。

## 安全注意事项

### 注意事项

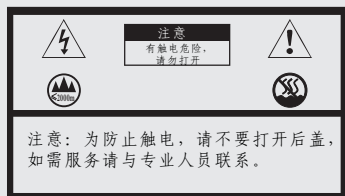

注意：为防止触电，请不要打开后盖；如需服务请与专业人员联系。

警告：不要让电视机暴露于雨水或潮湿的环境以免电视机损坏而引起的火灾或触电

三角形内的闪电形状的箭头，警告此处“电压危险”。



三角形内的感叹号指示说明此处有重要批示内容。



右图符号表示本机适应于海拔2000米以下地区安全使用。



右图符号表示本机仅适应于非热带地区安全使用。



注：标牌具体内容请以实物为准。

### 检查附件

(电视附件)

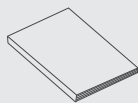

用户说明书

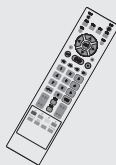

遥控器



电源线

(注：由于某些机型电源线是与主机连在一起的，所以附件不再配备电源线。)

## 目录

|                  |    |
|------------------|----|
| 安全指示.....        | 1  |
| 基本操作.....        | 1  |
| 注意事项.....        | 2  |
| 目录.....          | 3  |
| 液晶电视面板.....      | 4  |
| 遥控器.....         | 6  |
| 连接天线或电视广播网络..... | 7  |
| 连接卫星接收或解码器.....  | 7  |
| 信号源.....         | 8  |
| 频道.....          | 8  |
| 图像.....          | 9  |
| 声音.....          | 9  |
| 时间.....          | 10 |
| 设定.....          | 10 |
| 屏幕.....          | 11 |
| USB操作.....       | 11 |
| 保修卡.....         | 12 |
| 连接外部设备.....      | 13 |
| 故障排除.....        | 14 |
| 产品规格.....        | 14 |

## 液晶电视面板

(具体结构请以实物为准)

● 正面示意图

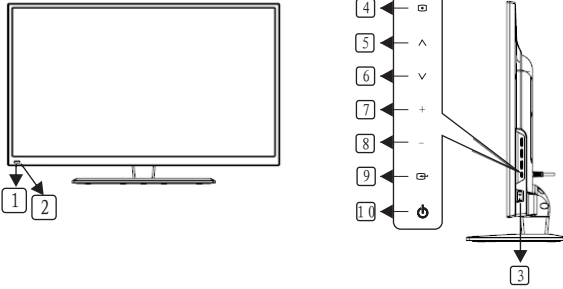

① 遥控接收窗

② 指示灯

③ 主电源开关

④ 菜单键

⑤ 节目增键

⑥ 节目减键

⑦ 音量增键

⑧ 音量减键

⑨ 信号源

⑩ 待机（电源）键

## 版面功能描述

### ● 背面示意图

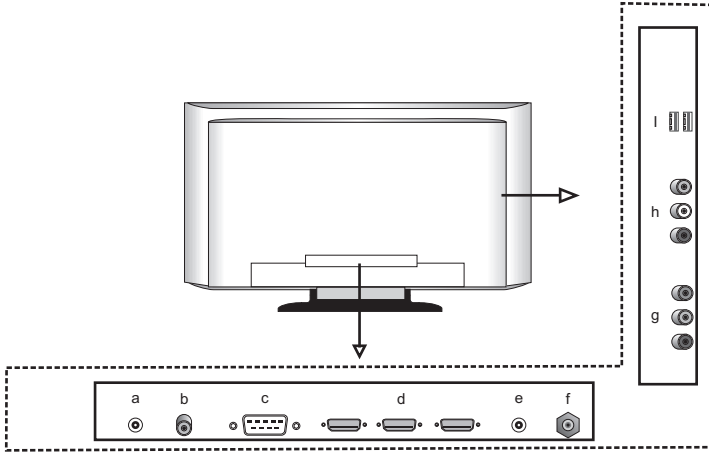

- a) 耳机输出端口
- b) 同轴输出
- c) VGA in:PC设备的输入接口
- d) HDMI: 高清晰度多媒体接口
- e) Audio in: 连接PC音频端口
- f) VHF/UHF:天线/闭路电视网络接口 (75欧姆VHF/UHF)
- g) CVBS R/L 输入端口
- h) Y Pr/Pb输入端口
- i) USB 输入接口

注：某些机型可能与图例有所不同，甚至有所增删，请参照实物的端子标牌为准。

## 遥控器

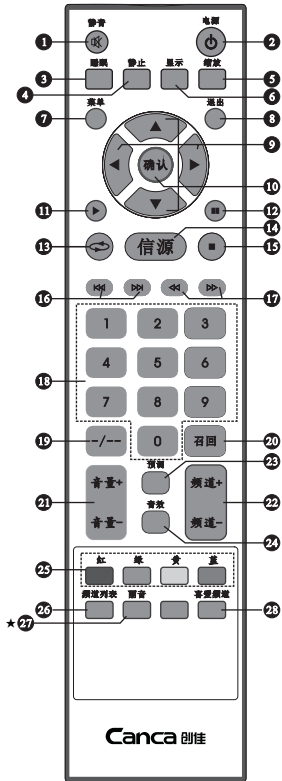

- 1、静音：喇叭的静音按键，按一次此键声音停止，喇叭不发出声音，再按一次此键或者音量键解除喇叭的静音。
- 2、电源：电视机的开、关机按键，按一次此键打开电视机，再按一次此键使电视机处于待机状态。
- 3、睡眠：电视机的定时关机按键，此按键用户可以根据自己的喜好选择不同的关机时间。
- 4、静止：电视机的画面静止按键，按此键后电视机的画面变为静止。再按一次此键解除画面静止。
- 5、缩放：电视机的画面显示尺寸切换按键，按此键用户可以切换不同的画面尺寸模式。
- 6、显示：按此键可查看当前频道的信息。
- 7、菜单：电视机的OSD菜单按键，按此键用户可以弹出电视机的OSD菜单。
- 8、退出：返回上一级菜单或关闭当前菜单。
- 9、导航方向键：用于选择菜单项。
- 10、确认：用于确认所选项目。
- 11、播放：USB状态下，播放选中的文件。
- 12、暂停：USB状态下，暂停正在播放的图片、音乐或视频。
- 13、循环播放：USB状态下，用于选择循环播放模式。
- 14、信号源：输入信号源的选择按键，用户可以根据自己需要选择不同的信号源输入。
- 15、停止：USB状态下，停止并退出当前播放。
- 16、上一曲/下一曲：用于选择播放上一个或下一个影音文件。
- 17、快退/快进：在播放过程中快退或快进。
- 18、0~9：电视机的频道选择按键，用户可以直接输入频道节目号。
- 19、-/-：输入频道节目号时，切换节目号位数。
- 20、召回：电视机的频道返回按键，按此键用户可以返回到上一次观看的电视频道。
- 21、音量+/-：电视机的音量加、减按键，按此键用户可以增加或减小音量。
- 22、频道+/-：电视机的频道加、减按键，按此键用户可以使频道增加或减小。
- 23、预调：电视机的图像模式按键，按此键用户可以选择不同的图像模式。
- 24、音效：电视机的声音模式按键，按此键用户可以选择不同的声音模式。
- 25、红、绿、黄、蓝：根据菜单提示操作。
- 26、频道列表：TV状态下，按此键可直接调出频道列表。
- ★27、丽音：当电视机发射台发射有丽音的频道节目时此按键可选择不同的节目解说语言。某些机型无此功能。
- 28、喜爱频道：TV状态下，可根据个人需要设置喜爱频道。

带“★”的按键仅在某些机型起作用。

## 外部连接

### 连接天线或电视广播网络

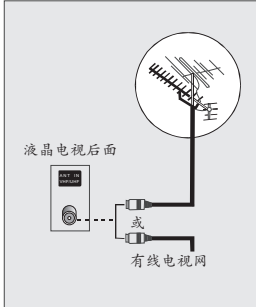

为了正常地收看电视频道节目，必须正确的按下列信号源的一个获得信号：

- ◆ 户外天线
- ◆ 有线电视网
- ◆ 卫星广播网

1. 在三种情况中，首先要把天线或有线电视网的输入电缆插入到液晶电视后面的75Ω同轴电缆插孔。

2. 如果您在使用室内天线，液晶电视接收电视节目效果不好时应调整天线的位置，直到得到清晰明亮的图像为止。

当安装液晶电视时，请使用备用的75Ω同轴电缆。如果您使用不同的同轴电缆可能会出现噪音干扰和图像干扰的现象。



### 连接卫星接收机或解码器

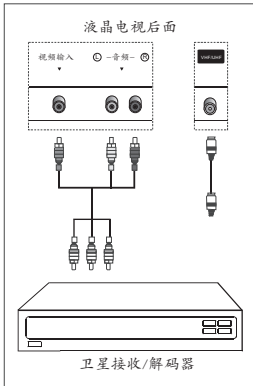

为了收看卫星网发射的电视节目。您必须在液晶电视后面连接一个卫星接收器。同时，为了接收编码发射信号，必须在液晶电视后面连接一个解码器。

使用同轴电缆

将同轴电缆连接到：

- ◆ 解码器输出插孔
- ◆ 电视机天线输入插孔

如果您想同时与卫星接收器（或解码器）和录像机相连，您必须按照以下方法操作：

- ◆ 接收器（或解码器）与录像机相连。
- ◆ 录像机与液晶电视相连，或者将接收器（或解码器）直接与液晶电视相连。



## 菜单操作

### 信号源

按遥控器“信源”键出现电视机信源选择界面，按“▲/▼”键选择不同信号源，按“确认”键确认所选信号源。



### 主菜单

在遥控器或电视机上按“菜单”键，会出现主菜单图，通过◀/▶键可选择“频道”、“图像”、“声音”、“时间”、“设定”等选项，按确认键或▼键可进入相应菜单。

### 频道菜单

1.按遥控器“菜单”键进入OSD菜单，按“◀/▶”键选择“频道”菜单。

2.按“▲/▼”键选择各项。

A.选择“自动搜台”，按“确认”键开始自动搜索所有频道并保存，按“菜单”键可退出搜台；

B.选择“手动搜台”，按遥控器“◀/▶”键从某一频点向上或向下搜台，搜到台到自动停止搜台。

在搜台过程中若是向下搜台，则按“◀”键暂停搜台；若是向上搜台，则按“▶”键暂停搜台；

C.选择“频道编辑”，按“确认”键进入频道编辑列表；

删除：按遥控器上的红色键，然后按“▲/▼”键选择要删除的频道，再按红色键可删除当前所选的频道，按“菜单”键退出；

更名：按遥控器上的绿色键，然后按“▲/▼”键选择要改名的频道，输入新频道名，按“菜单”键退出；

移动：按遥控器上的黄色键，然后按“▲/▼”键移动位置，再按绿色键确定所选频道的位置；

跳跃：按遥控器上的蓝色键设置跳跃频道，当用“▲/▼”切换节目时，这些频道会被跳过。

喜爱：使用“▲/▼”键选择喜欢的频道，按下遥控器上的“喜爱频道”键收藏，即可将当前节目设为喜爱频道。

注：喜爱和跳跃操作不能用于同一节目上。



3.按遥控器“菜单”键返回上级菜单。

## 菜单操作

### 图像菜单

1. 按遥控器“菜单”键进入OSD菜单，按“◀/▶”键选择“图像”菜单。

2. 按“▲/▼”键选择项目。

A. 选择“图像模式”，按“确认”键进入子菜单，按“▲/▼”键选择图像模式（动态、标准、柔和、用户）。

在用户模式下，可通过“▲/▼”键选择“对比度”、“亮度”、“色彩”、“色调”、“锐度”，按遥控器“◀/▶”键对各项数据进行调整；

B. 选择“色温”，按“确认”键进入子菜单，按“▲/▼”键选择色温模式（标准、暖色、冷色），调节画面的冷暖感觉；

C. 选择“降噪”，按“确认”键进入子菜单，按“▲/▼”键降噪强度（关、低、中、高）；

3. 按“菜单”键退回上一级菜单。

★注：仅在NTSC制式下可进行色调调整。



### 声音菜单

1. 按遥控器“菜单”键进入OSD菜单，按“◀/▶”键选择“声音”菜单。

2. 按“▲/▼”键选择各项。

A. 选择“声音模式”，按“确认”键进入子菜单，按“▲/▼”键选择声音模式（标准、音乐、电影、运动、用户）；在用户模式下，选择“高音”、“低音”，按遥控器“◀/▶”键调节电视机声音的高频、低频效果；

B. 选择“平衡”，按遥控器“◀/▶”键进行平衡调整左右喇叭声音大小比例；

C. 选择“自动音量”，按遥控器“◀/▶”键打开/关闭自动调整音量大小：选择“开”时将对话转台、转信号源等操作所引起的声音突变进行自动调整，使声音更加流畅；

D. 选择“环绕声”，按遥控器“◀/▶”键控制环绕声的开或关；

E. 选择“同轴模式”，按遥控器“◀/▶”键选择同轴模式；

3. 按遥控器“菜单”键返回上级菜单。



## 菜单操作

### 时间菜单

1. 按遥控器“菜单”键进入OSD菜单，按“◀/▶”键选择“时间”菜单。

2. 按“▲/▼”键选择各项。

A. 选择“时钟”，按“确认”键进入子菜单，按“▲/▼”键选择各项，按“◀/▶”键设置时间；

B. 选择“关机时间”或“开机时间”，按“确认”键进入子菜单，按“▲/▼”键设置关机和开机时间。

C. 选择“休眠定时”，按“确认”键进入子菜单，按“▲/▼”键设定电视机自动进入休眠的时间(分钟)；

D. 选择“自动休眠”，按“确认”键进入子菜单，按“▲/▼”键设定电视机自动进入休眠的时间；

E. 选择“菜单时间”，按“确认”键进入子菜单，按“▲/▼”键设定菜单停留时间。

3. 按遥控器“菜单”键返回上级菜单。



### 设定菜单

1. 按遥控器“菜单”键进入OSD菜单，按“◀/▶”键选择“设定”菜单。

2. 按“▲/▼”键选择各项。

A. 选择“菜单语言”，按“确认”键进入子菜单，按“◀/▶”键设定菜单语言；

B. 选择“缩放模式”，按“确认”键进入子菜单，按“▲/▼”键选择画面的缩放比例；

C. 选择“蓝屏”，按“确认”键进入子菜单，按“▲/▼”键设定无信号蓝屏开和关；

D. 选择“按键锁”，按遥控器“◀/▶”键设定按键锁开和关；

E. 选择“复位”，按遥控器“▶”键恢复初始化设置；

3. 按遥控器“菜单”键返回上级菜单。



## 菜单操作

### 屏幕菜单

1.按遥控器“菜单”键进入OSD菜单，按“◀/▶”键选择“屏幕”菜单。

(本项只在VGA通道下可用)

2.按“▲/▼”键选择各项。

A.选择“自动调节”，按“◀/▶”键可进行画面自动调整，能够调整画面的水平位置、垂直位置、相位和频率值，使图像的显示达到最佳状态；

B.选择“水平位置”、“垂直位置”，按“◀/▶”键调整画面的水平、垂直位置；

C.选择“时钟”，按“◀/▶”键调整画面的时钟频率；

D.选择“相位”，按“◀/▶”键调整信号的相位值，以消除画面虚影。

3.按遥控器“菜单”键返回上级菜单。



## 多媒体

### USB 功能操作

按遥控器上的“信源”键并选择“多媒体1”或“多媒体2”，按“确认”键进入USB模式。

\*注：某些机型只有一个USB接口。

#### USB界面操作

按方向键“◀/▶”选择图片、音乐、视频、文本格式图标。USB里的文件要符合多媒体播放格式才可播放显示，支持格式如下：

图片格式：.jpg/.jpeg、.bmp、.png

音乐格式：.mp3、.wma、.m4a/.aac

视频格式：.avi、.mp4、.ts/.trp、.mkv/.mov、.mpg、.dat、.vob

#### 图片

用方向键“◀/▶”选择“图片”功能，并按“确认”进入图片播放功能。

注：如果U盘中文件夹的名字在屏幕不能显示，屏幕只能显示C、D、E.....等来代替。

用方向键“◀/▶”选择所需文件夹，并按“确认”进入开始浏览文件夹内容。

按“▷”全屏浏览图片，按“确认”键屏幕下方显示多个功能按钮图标，按方向键“◀/▶”选择功能，按“确认”键实现所选功能。

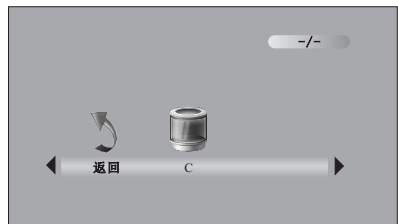

## 多媒体

### 音乐

选择一首歌曲，按“确认”键播放，按“▷”进入播放界面。

按遥控器上的“确认”键，屏幕下方显示多个功能按钮图标，按方向键“◀/▶”选择功能，按“确认”键实现所选功能。

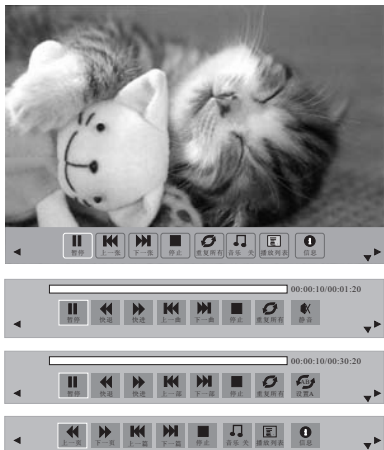

### 视频

选择一个视频文件，按“确认”键可预览视频，按“▷”进入播放界面。

按遥控器上的“确认”键，屏幕下方显示多个功能按钮图标，按方向键“◀/▶”选择功能，按“确认”键实现所选功能。

### 文本

选择一个文本，按“确认”键预览文本内容，按“▷”进入播放界面。

按遥控器上的“确认”键，屏幕下方显示多个功能按钮图标，按方向键“◀/▶”选择功能，按“确认”键实现所选功能。

# Canca 创佳

## 产品保修卡

客户信息

供销商信息

用户姓名: \_\_\_\_\_ 电话: \_\_\_\_\_  
用户地址: \_\_\_\_\_  
E-mail: \_\_\_\_\_ 邮编: \_\_\_\_\_  
产品型号: \_\_\_\_\_ 机号: \_\_\_\_\_  
产品价格: \_\_\_\_\_ 发票编号: \_\_\_\_\_  
购机日期: \_\_\_\_\_

供销商名称: \_\_\_\_\_  
电话: \_\_\_\_\_  
E-mail: \_\_\_\_\_  
供销商地址: \_\_\_\_\_  
邮编: \_\_\_\_\_  
盖章: \_\_\_\_\_

尊敬的用户:

非常感谢您购买 **Canca 创佳** 彩电，欢迎您加入 **Canca 创佳** 彩电用户大家庭，今后在使用过程中，您将享受创佳公司为您提供优质的售后服务。有任何疑问请随时召唤我们，我们售后服务的每一位工程师将竭诚为您服务。

请您在使用电视机前务必认真阅读用户《使用说明书》并仔细清楚地填写保修卡中的内容，便于我们为您建立用户档案，快速为您提供优质服务。

**潮州市创佳电子有限公司**

地 址: 广东省潮州高新技术产业开发区兴利路中段  
网 址: <http://www.canca.com>  
客户服务电话(免费): 95105595  
手机可编辑短信发送至: 106573017223

总机电话: 0768-3998888  
直线电话: 0768-3998841  
传 真: 0768-3998837  
邮 编: 521000

## 连接外部设备

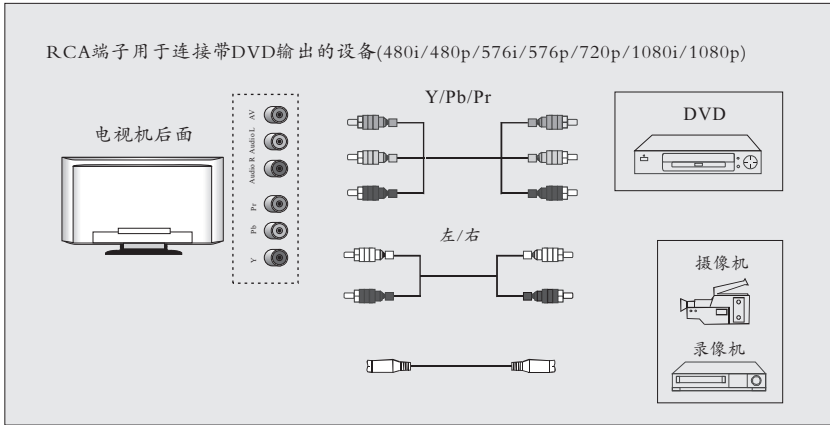

# Canca 创佳

## 产品保修卡

### 维修记录

| 次数 | 报修日期 | 故障现象 | 故障原因及处理情况 | 完成日期 | 签名 |
|----|------|------|-----------|------|----|
| 1  |      |      |           |      |    |
| 2  |      |      |           |      |    |
| 3  |      |      |           |      |    |

用户意见

满意:  1  2  3    不满意:  1  2  3

用户签名: \_\_\_\_\_

是否收费

收 费:  1  2  3    不收费:  1  2  3

维修人员签名: \_\_\_\_\_

**保 修 须 知**

- ★ 产品自销售单位开具有效凭证之日起, 按照国家“三包”规定, 整机一年内免费保修, 主要部件(显示屏、背光组件、逻辑组件、高频调谐器)三年内免费保修;
- ★ 整机提供上门服务;
- ★ 在为您维修服务时, 请提供购机凭证和本保修卡;
- ★ 如不能提供有效凭证或有效凭证不符的, 保修期限以产品的出厂日期增加30天计算;
- ★ 对保修手续有不清楚之处请与我司售后服务部联系, 同时恳请您对我们的服务态度和服务质量, 提出您宝贵的意见和建议。

## 简单故障排除

故障排除：在与维修人员联系之前

在与本公司售后服务部门联系之前，请先做好以下的简单检查。如果你按照以下的指导仍不能解决问题。请记下电视机的型号和序列号，并与当地的代理商联系。

|           |  |
|-----------|--|
| 没有声音和图像   | ◆检查电源线是否接在墙上的插座里，而墙上的插座是否接通。<br>◆检查电视机是否处于待机状态。    |
| 画面正常但没有声音 | ◆检查音量。<br>◆检查遥控器的静音键是否按下。                          |
| 没有画面或图像黑白 | ◆调整彩色制式。<br>◆检查彩色制式。<br>◆检查声音制式。<br>◆检查画面亮度和对比度设置。 |
| 声音和图像受到干扰 | ◆试着找出影响电视机的电器，并将其远离电视机。<br>◆试着把电视机的电源插头插入另一个插座。    |
| 画面模糊或图像失真 | ◆检查您的天线方向，位置和连接。                                   |
| 遥控器功能失灵   | ◆更换遥控器电池。<br>◆清洁遥控器的上边缘（发射窗）。<br>◆检查电池触点。          |

## 产品规格

| 产品名称   | 液晶电视                  |                |                 |                 |                 |                 |                 |                 |
|--------|-----------------------|----------------|-----------------|-----------------|-----------------|-----------------|-----------------|-----------------|
| 屏幕尺寸   | 32英寸<br>(81厘米)        | 39英寸<br>(99厘米) | 40英寸<br>(102厘米) | 42英寸<br>(106厘米) | 49英寸<br>(124厘米) | 50英寸<br>(127厘米) | 55英寸<br>(140厘米) | 65英寸<br>(165厘米) |
| 最大消耗功率 | 22W                   | 35W            | 40W             | 40W             | 60W             | 70W             | 70W             | 120W            |
| 伴音最大功率 | ≥3W                   |                |                 |                 |                 |                 |                 |                 |
| 电源电压   | AC 100-240V~          |                |                 |                 |                 |                 |                 |                 |
| 电源频率   | 50/60Hz               |                |                 |                 |                 |                 |                 |                 |
| 彩色制式   | PAL,NTSC3.58/4.43(AV) |                |                 |                 |                 |                 |                 |                 |
| 伴音制式   | BG/D/K,I              |                |                 |                 |                 |                 |                 |                 |

(注：产品以实物为准，图片仅供参考，参数如有改变，恕不另行通知，解释权归本公司所有)



## 潮州市创佳电子有限公司

地 址：广东省潮州高新技术产业开发区兴利路中段

网 址：<http://www.canca.com>

传 真：0768-3998837

客户服务电话(免费)：95105595

手机可编辑短信发送至：106573017223

总机电话：0768-3998888

直线电话：0768-3998841

邮 编：521000