

Canca 创佳

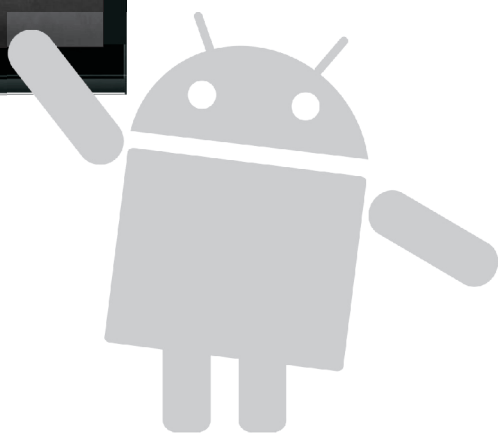

智能电视

使用说明书

安全注意事项

安全指示

- ◆ 不要将电视机放置在不稳定、易跌落的地方。
- ◆ 不要将电视机暴露在极端的温度和湿度环境中。
- ◆ 避免将电视机直接暴露在太阳光和其他热源下。
- ◆ 不要将电视机放置在任何液体中。
- ◆ 不得将任何东西放进电视内，也不要不要在电视机上放盛水的容器。
- ◆ 在雷雨天气（尤其有闪电时），请将电源插头和天线插头拔掉。
- ◆ 不要踩在电源线上，也不要使电源线缠绕在一起。
- ◆ 插头作为与电网电源完全断开的装置,该装置应保持容易操作。
- ◆ 不要使墙上的外部插座过载，以免引起火灾和触电。
- ◆ 使用干燥、柔软的布（不含挥发性物质）擦拭电视。
- ◆ 如果您的电视坏了，不要自己修理。请与专业维修人员联系。
- ◆ 避免遥控器跌落损坏。如果您长时间不使用遥控器，请取出电池放在干燥处保存。
- ◆ 当安装电视作为展览使用时，请不要将过热部分直接放置在地板或地毯上以免发生危险。
- ◆ 请确认电视机安置在合适的位置，比如安装在墙上，悬挂在天花板上，请在专业人员指导下安装。（使用或展览时不要直接将电视仰放或立放在地板上）
- ◆ “设备不应遭受水滴或水溅”和“设备上不应放置诸如花瓶一类的装满液体的物品。”
- ◆ 本设备预定要连续工作，如果长时间不使用，请拔掉电源插头。
- ◆ 电视机应连接到带保护接地连接的电网电源输出插座。
- ◆ 本机适应于海拔2000米以下地区安全使用。

基本操作

接通/关闭电源

1. 使用AC100-240V~的交流电源插入电视机的电源插座。
2. 电视机屏幕若不亮，请按遥控器或电视机上的电源按钮。
3. 若要暂时停机，请按遥控器或电视机上的电源按钮。
4. 若要完全关闭电源，应拔下电源插头。

关闭前记忆

电视机关闭前的图像、声音的设定和预调的频道在关闭后将被记忆，再次开机后将按关机前的设定的状态工作。

使用信号源注意事项

1. 若使用PC信号源，支持最高分辨率为1920×1080 60Hz
2. 如用户使用的信号源有逐行输出，建议您使用逐行输出的信号源。

安全注意事项

注意事项

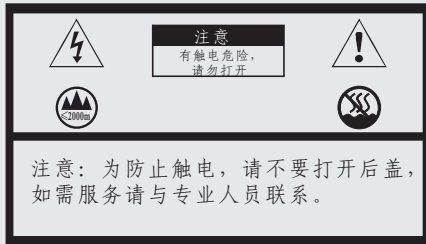

注意：为防止触电，请不要打开后盖，如需服务请与专业人员联系。

警告：不要让电视机暴露于雨水或潮湿的环境以免电视机损坏而引起的火灾或触电

三角形内的闪电形状的箭头，警告此处“电压危险”。



三角形内的感叹号指示说明此处有重要批示内容。



右图符号表示本机适应于海拔2000米以下地区安全使用。



右图符号表示本机仅适应于非热带地区安全使用。



注：标牌具体内容请以实物为准。

检查附件

(电视附件)

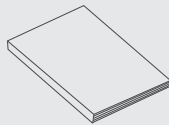

用户说明书

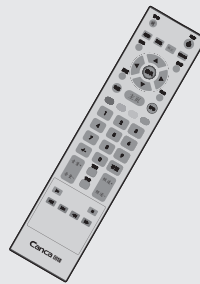

遥控器



电源线

(注：由于某些机型电源线是与主机连在一起的，所以附件不再配备电源线。)

目录

安全指示.....	1
基本操作.....	1
注意事项.....	2
目录.....	3
液晶电视面板.....	4
遥控器.....	6
连接天线或电视广播网络.....	7
连接卫星接收或解码器.....	7
电视播放.....	8
影视.....	10
应用	10
设置.....	11
连接外部设备.....	12
保修卡	12
简单故障排除	13
产品规格	14

版面功能描述

液晶电视面板

(具体结构请以实物为准)

● 正面示意图

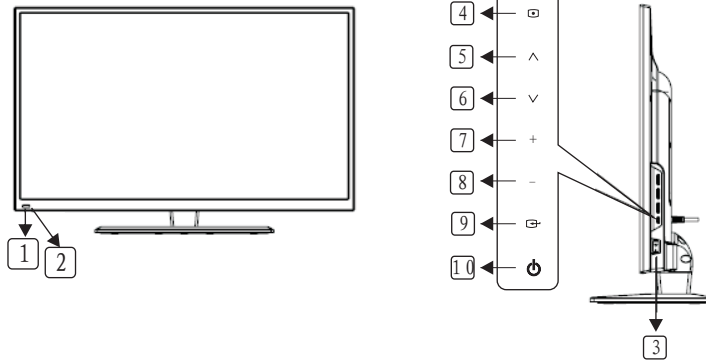

① 遥控接收窗

② 指示灯

③ 主电源开关

④ 菜单键

⑤ 节目增键

⑥ 节目减键

⑦ 音量增键

⑧ 音量减键

⑨ 信号源

⑩ 待机（电源）键

版面功能描述

● 背面示意图

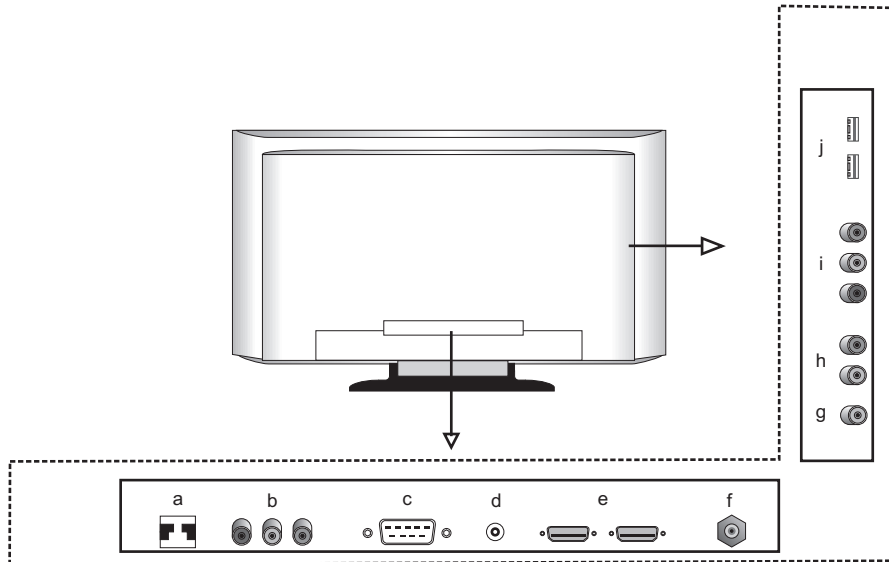

- a) LAN: 以太网接口
- b) CVBS1及左右声道输入接口
- c) VGA in :PC设备的输入接口
- d) PC Audio: 连接PC音频端口
- e) HDMI: 高清晰度多媒体接口
- f) VHF/UHF: 天线/闭路电视网络接口 (75欧姆VHF/UHF)
- g) 同轴输出
- h) CVBS2/YPbPr音频输入端口
- i) CVBS2/Y, PbPr输入端口
- j) USB 输入接口

注：某些机型可能与图例有所不同，甚至有所增删，请参照实物的端子标牌为准。

遥控器

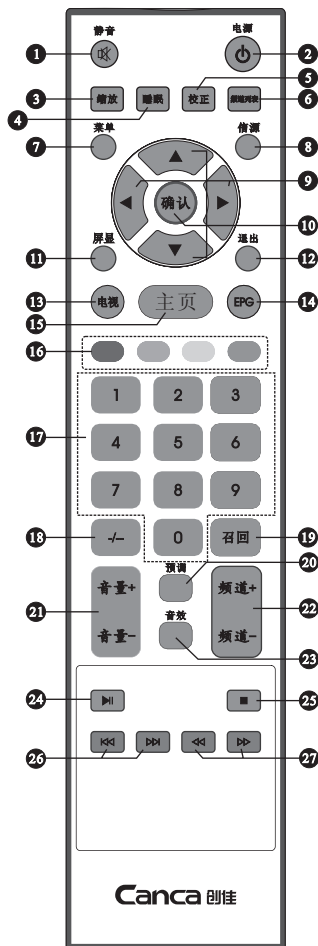

- 1、静音：喇叭的静音按键，按一次此键声音停止，喇叭不发出声音，再按一次此键或者音量键解除喇叭的静音。
- 2、电源：电视机的开、关机按键，按一次此键打开电视机，再按一次此键使电视机处于待机状态。
- 3、缩放：电视机的画面显示尺寸切换按键，按此键用户可以切换不同的画面尺寸模式。
- 4、睡眠：电视机的定时关机按键，此按键用户可以根据自己的喜好选择不同的关机时间。
- 5、校正：电脑屏幕相位校正。
- 6、频道列表：TV状态下，按此键可直接调出频道列表。
- 7、菜单：电视机的OSD菜单按键，按此键用户可以弹出电视机的OSD菜单。
- 8、信源：输入信号源的选择按键，用户可以根据自己需要选择不同的信号源输入。
- 9、导航方向键：用于选择菜单项。
- 10、确认：用于确认所选项目。
- 11、屏显：按此键可查看当前频道的信息。
- 12、退出：返回上一级菜单或关闭当前菜单。
- 13、电视：进入电视通道的快捷键。
- 14、EPG：数字电视节目指南。
- 15、主页：进入系统主页面。
- 16、红\绿\黄\蓝：根据菜单提示操作。
- 17、0~9：电视机的频道选择按键，用户可以直接输入频道节目号。
- 18、-/-：输入频道节目号时，切换节目号位数。
- 19、召回：电视机的频道返回按键，按此键用户可以返回到上一次观看的电视频道。
- 20、预调：电视机的图像模式按键，按此键用户可以选择不同的图像模式。
- 21、音量+/-：电视机的音量加、减按键，按此键用户可以增加或减小音量。
- 22、频道+/-：电视机的频道加、减按键，按此键用户可以使频道增加或减小。
- 23、音效：电视机的声音模式按键，按此键用户可以选择不同的声音模式。
- 24、播放/暂停：按此键暂停播放当前图片、音乐或视频，再按一下，继续播放。
- 25、停止：停止播放当前图片、音乐或视频。
- 26、上一曲/下一曲：用于选择播放上一个或下一个影音文件。
- 27、快退/快进：在播放过程中快退或快进。

外部连接

连接天线或电视广播网络

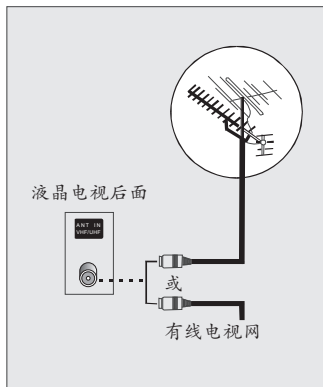

为了正常地收看电视频道节目，必须正确的按下列信号源的一个获得信号：

- ◆ 户外天线
- ◆ 有线电视网
- ◆ 卫星广播网

1. 在三种情况中，首先要把天线或有线电视网的输入电缆插入到液晶电视后面的75Ω同轴电缆插孔。

2. 如果您在使用室内天线，液晶电视接收电视节目效果不好时应调整天线的位置，直到得到清晰明亮的图像为止。

当安装液晶电视时，请使用备用的75Ω同轴电缆。如果您使用不同的同轴电缆可能会出现噪音干扰和图像干扰的现象。



连接卫星接收机或解码器

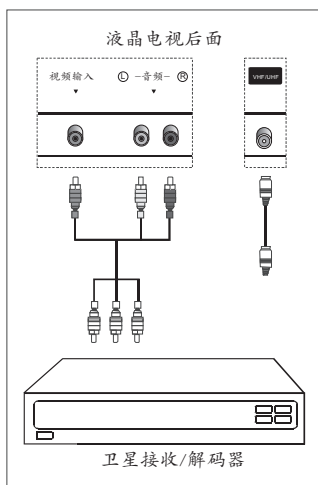

为了收看卫星网发射的电视节目。您必须在液晶电视后面连接一个卫星接收器。同时，为了接收编码发射信号，必须在液晶电视后面连接一个解码器。

使用同轴电缆

将同轴电缆连接到：

- ◆ 解码器输出插孔
- ◆ 电视机天线输入插孔

如果您想同时与卫星接收器（或解码器）和录像机相连，您必须按照以下方法操作：

- ◆ 接收器（或解码器）与录像机相连。
- ◆ 录像机与液晶电视相连，或者将接收器（或解码器）直接与液晶电视相连。

电视播放

在遥控器上按【主页】键，显示主页界面，通过◀/▶键选择“电视”，向下选择电视框，按【确认】键进入电视全屏播放模式。



在电视界面上，按遥控器上的【菜单】键，显示主菜单，按◀/▶键选择子菜单，按▲/▼键选择要设置的子项目，然后按确认设置。

注：不同的输入源，其主菜单可设置的项目不一样。

图像

按◀/▶键选择“图像”，按▲/▼键选择要设置的子项目，然后按【确认】键确认设置。

图像模式：可设置图像显示模式，按◀/▶键可选择标准、温和、影院、用户、艳丽等模式，按【确认】键确认选择。

亮度：按◀/▶键调节亮度数值。

色彩：按◀/▶键调节色彩数值。

色调：按◀/▶键调节色调数值。

清晰度：按◀/▶键调节清晰度数值。

缩放：按◀/▶键选择16:9等图像缩放模式。

色温：可设置色温显示模式，按◀/▶键选择标准、暖色、冷色模式，按【确定】键确认选择。

降噪：可设置降噪模式，按◀/▶键选择关、高、中、低模式，按【确定】键确认选择。



声音

按◀/▶键选择“声音”，按▲/▼键选择要设置的子项目，然后按【确认】键确认设置。

声音模式：可调节声音播放模式，按◀/▶键可选择用户、标准、音乐、电影等模式，按【确认】键确认选择。

低音：可调整低音部分，按◀/▶键调节低音数值。

高音：可调整高音部分，按◀/▶键调节高音数值。

平衡：可调整左右声道平衡，按◀/▶键调节平衡数值。

同轴输出模式：可设置同轴输出模式，按◀/▶键选择PCM、关等同轴输出模式。

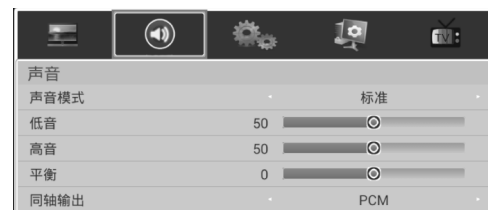

菜单操作

设置

按 ◀/▶ 键选择“设置”，按 ▲/▼ 键选择要设置的子项目，然后按【确认】键确认设置。

菜单时间：可设置菜单显示时间，按 ◀/▶ 键可选择 5s、10s、15s、30s、关。

定时睡眠：可设置电视的睡眠时间，按 ◀/▶ 键设置开或关。

智慧节能：可设置电视智慧节能，按 ◀/▶ 键设置开或关。

系统设定：可设置一些电视的基本操作。

USB升级：通过USB对系统进行升级。

重置菜单：可将设置初始化成出厂时的设置。



电脑

按 ◀/▶ 键选择“电脑”，按 ▲/▼ 键选择要设置的子项目，然后按【确认】键确认设置。

注意：此菜单只有当信号输入源为【电脑】时才激活。

自动校正：可自动调整屏幕显示水平位置，垂直位置等以达到最适合的显示。

水平位置/垂直位置：可水平或垂直位置，按 ◀/▶ 键设置水平或垂直位置的数值。

时钟：可调整时钟部分，按 ◀/▶ 键调节时钟数值大小。

相位：可调整相位部分，按 ◀/▶ 键调节相位数值大小。



频道

按 ◀/▶ 键选择“频道”，按 ▲/▼ 键选择要设置的子项目，然后按【确认】键确认设置。

注意：此菜单只有当信号输入源为【模拟电视】或【数字电视】时才会激活。

自动搜台：可自动进行搜台，有效的频道会自动保存，也可按【退出】键退出搜台。

手动搜台：可手动调节频率对模拟或数字电视的频道进行搜台，也可按【退出】键退出搜台。

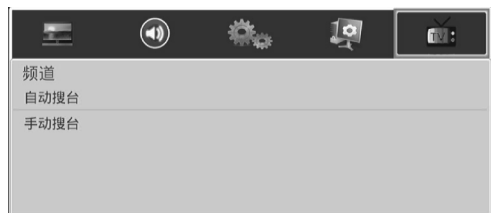

信号源

按遥控上的【信源】键，◀/▶ 键选择输入信号源，按【确认】键确认选择。



菜单操作

影视

在遥控器上按【主页】键，显示主页界面，通过◀/▶键选择“影视”，进入电视全屏播放模式。



打开互联网影视频道，根据网页提示操作，通过▲/▼/◀/▶键移动来选择你喜爱的影视节目，就可以观看了。

注意：这个功能要把网络连接设置打开才可以浏览，影视预览项目请以实际网络信息为准。

应用

在遥控器上按【主页】键，显示主页界面，通过◀/▶键选择“应用”，进入应用菜单。



多媒体播放

按▲/▼/◀/▶键选择“媒体中心”，进入多媒体播放页面。



播放照片

按◀/▶选择“照片”，然后按【确认】键进入播放图片页面。



音乐

按◀/▶选择“音乐”，然后按【确认】键进入播放音乐页面。



菜单操作

视频

按 ◀/▶ 选择“视频”，然后按【确认】键进入播放视频页面。

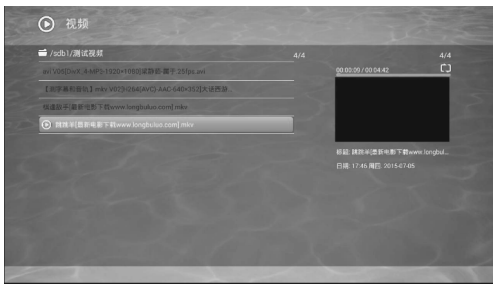

设置

按▲/▼/◀/▶键选择“所有应用”，进入所有应用程序浏览界面。
进入界面后可以选择或下载用户需要的应用程序。

选择“设置”进入系统设置页面。

用户可以根据实际情况，给电视设备进行各项设置。

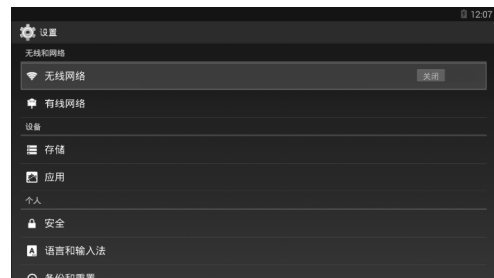

设置

在遥控器上按【主页】键，显示主页界面，通过◀/▶键选择“设置”，进入设置界面，对系统各项进行设置。



连接外部设备

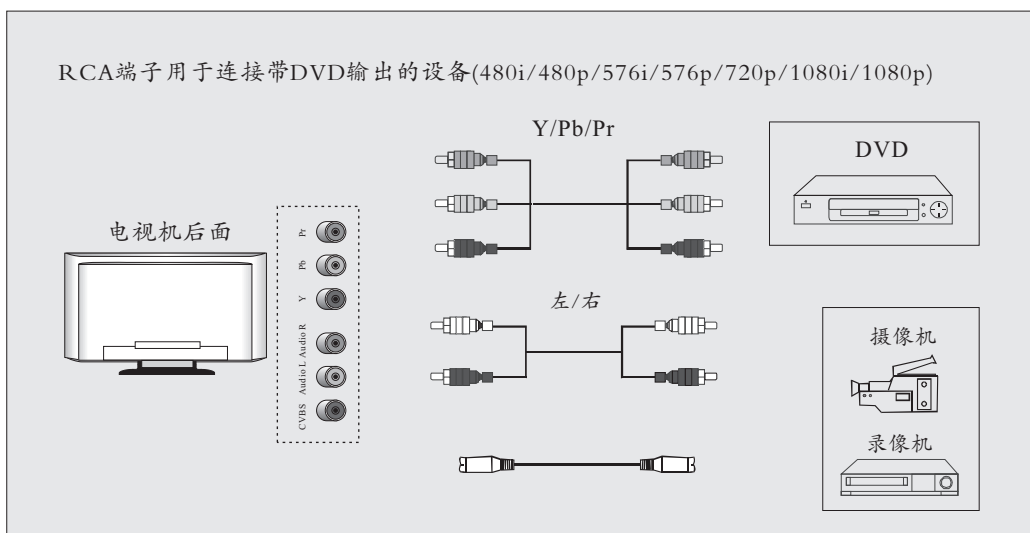

Canca 创佳

产品保修卡

客户信息

经销商信息

用户姓名: _____ 电话: _____
 用户地址: _____
 E-mail: _____ 邮编: _____
 产品型号: _____ 机号: _____
 产品价格: _____ 发票编号: _____
 购机日期: _____

经销商名称: _____
 电话: _____
 E-mail: _____
 经销商地址: _____
 邮编: _____
 盖章: _____

尊敬的用户:

非常感谢您购买 **Canca 创佳** 彩电, 欢迎您加入 **Canca 创佳** 彩电用户大家庭, 今后在使用过程中, 您将享受创佳公司为您提供优质的售后服务。有任何疑问请随时召唤我们, 我们售后服务的每一位工程师将竭诚为您服务。

请您在使用电视机前务必认真阅读用户《使用说明书》并仔细清楚地填写保修卡中的内容, 便于我们为您建立用户档案, 快速为您提供优质服务。

潮州市创佳电子有限公司

地址: 广东省潮州高新技术产业开发区兴利路中段
 网址: <http://www.canca.com>
 客户服务电话(免费): 95105595
 手机可编辑短信发送至: 106573017223

总机电话: 0768-3998888
 直线电话: 0768-3998841
 传真: 0768-3998837
 邮编: 521000

简单故障排除

故障排除：在与维修人员联系之前

在与本公司售后服务部门联系之前，请先做好以下的简单检查。如果你按照以下的指导仍不能解决问题。请记下电视机的型号和序列号，并与当地的代理商联系。

没有声音和图像	◆检查电源线是否接在墙上的插座里，而墙上的插座是否接通。 ◆检查电视机是否处于待机状态。
画面正常但没有声音	◆检查音量。 ◆检查遥控器的静音键是否按下。
没有画面或图像黑白	◆调整彩色制式。 ◆检查彩色制式。 ◆检查声音制式。 ◆检查画面亮度和对比度设置。
声音和图像受到干扰	◆试着找出影响电视机的电器，并将其远离电视机。 ◆试着把电视机的电源插头插入另一个插座。
画面模糊或图像失真	◆检查您的天线方向，位置和连接。
遥控器功能失灵	◆更换遥控器电池。 ◆清洁遥控器的上边缘（发射窗）。 ◆检查电池触点。

Canca 创佳

产品保修卡

维修记录

次数	报修日期	故障现象	故障原因及处理情况	完成日期	签名
1					
2					
3					

用户意见

是否收费

满意： 1 2 3 不满意： 1 2 3

收费： 1 2 3 不收费： 1 2 3

用户签名：_____

维修人员签名：_____

保修须知

- ★ 产品自销售单位开具有效凭证之日起，按照国家“三包”规定，整机一年内免费保修，主要三大部件（液晶屏，主板，电源板）一年内免费保修；
- ★ 整机提供上门服务；
- ★ 在为您维修服务时，请提供购机凭证和本保修卡；
- ★ 如不能提供有效凭证或有效凭证不符的，保修期限以产品的出厂日期增加30天计算；
- ★ 对保修手续有不清楚之处请与我司售后服务部联系，同时恳请您对我们的服务态度和服务质量，提出您宝贵的意见和建议。

产品规格

产品名称	液晶电视机										
屏幕尺寸	19英寸 (48厘米)	22英寸 (56厘米)	24英寸 (61厘米)	26英寸 (66厘米)	32英寸 (81厘米)	39英寸 (99厘米)	40英寸 (102厘米)	42英寸 (106厘米)	50英寸 (127厘米)	55英寸 (140厘米)	65英寸 (165厘米)
最大消耗功率	21W	24W	25W	25W	28W	75W	75W	70W	100W	85W	120W
伴音最大功率	≥2W			≥3W							
电源电压	AC 100-240V~										
电源频率	50/60Hz										
彩色制式	PAL,NTSC3.58/4.43(AV)										
伴音制式	BG/D/K,I										

(注：产品以实物为准，图片仅供参考，参数如有改变，恕不另行通知，解释权归本公司所有)

Canca 创佳

潮州市创佳电子有限公司

地 址：广东省潮州高新技术产业开发区兴利路中段

网 址：<http://www.canca.com>

传 真：0768-3998837

客户服务电话(免费)：95105595

手机可编辑短信发送至：106573017223

总机电话：0768-3998888

直线电话：0768-3998841

邮 编：521000